

TECEspring

АССОРТИМЕНТ И ЦЕНЫ 12.2024

Трубопроводная система аксиальной запрессовки
TECEspring AX

Инженерная и сантехническая продукция TECESpring разрабатывается в соответствии с современными европейскими стандартами качества и надежности. Каждый продукт TECESpring создается с уважением и вниманием к пространству, в котором он будет находиться, к профессионалам — которые с ним будут работать, и людям — которые будут с ним жить.



www.tecespring.ru

	Страница
Трубопроводная система TECspring AX	
Композитная труба	4
Пресс-втулки	7
Фитинги	8
Радиаторные подключения	13

TECEspring AX

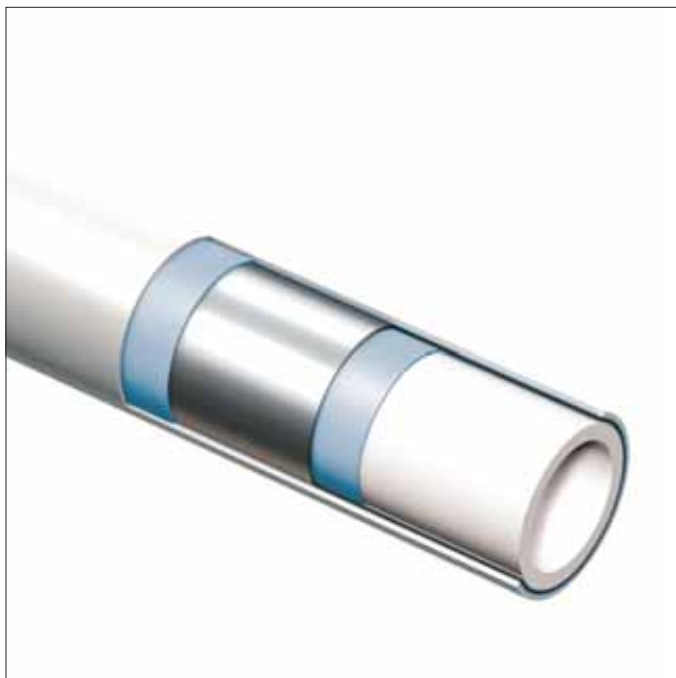

Композитная труба TECEspring AX

Композитная труба TECEspring AX одинаково подходит для систем водоснабжения и систем радиаторного отопления, а также для монтажа систем сжатого воздуха.

Композитная труба TECEspring AX представляет собой универсальную трубу, которая сочетает лучшие свойства металлических и пластиковых труб.

Основой многослойной конструкции является внутренняя несущая труба из полиэтилена, сшитого электронно-лучевым методом (PE-Xc). Это обеспечивает высокую стойкость к давлению, температуре и коррозии. Дополнительный сваренный встык алюминиевый слой предотвращает диффузию, уменьшая при этом линейную термическую деформацию.

Композитная труба TECEspring AX легко гнется руками, сохраняя при этом форму и жесткость.

Труба соответствует классам применения в соответствии с ГОСТ Р 53630-2015 класса 2/10 бар для монтажа систем водоснабжения и класса 5/10 бар для монтажа систем отопления.

PE-Xc/Al/PE-RT



TECEspring AX – Композитная труба

Многослойная композитная труба TECEspring AX PE-Xc/Al/PE-RT тип II

Многослойная композитная труба, соответствует ГОСТ Р 53630-2015, подходит для монтажа систем питьевой воды, отопления и сжатого воздуха.



Размеры	арт.	К 1	€/м
16 - Бухта	732016S	100 м	2,84
20 - Бухта	732020S	100 м	4,39
25 - Бухта	732025S	50 м	6,40
32 - Бухта	732032S	25 м	9,33



Латунные фитинги TECEspring AX

Изготавливаются из коррозионно-устойчивой (CR) латуни, которая абсолютно безвредна.

Преимущества латунных фитингов:

- Высокая прочность и долговечность: латунь – это прочный сплав меди и цинка, обладающий отличной износостойкостью, поэтому такие фитинги способны выдерживать значительные нагрузки и перепады давления, что обеспечивает долговечность всей системы.
- Коррозионная стойкость: фитинги из этого материала могут использоваться в агрессивных средах.
- Устойчивость к высоким температурам: латунь выдерживает высокие температуры, что позволяет использовать их в системах отопления и горячего водоснабжения.

При правильной установке и эксплуатации латунные фитинги могут служить десятилетиями, не теряя своих свойств, что делает их универсальным и доступным решением для большинства инженерных систем.

Латунь CW 617 N



Пресс-штулка TECEspring AX для универсальной многослойной трубы

Пресс-штулка предназначена для пресс-соединения с многослойными композитными трубами TECEspring AX.

Обратите внимание:

Обязательно заказывайте пресс-штулки отдельно от фитингов!



Размеры	арт.	€/шт.
16	734516S	0,96
20	734520S	1,46
25	734525S	2,72
32	734532S	4,71

TECEspring AX – Фитинги

Соединение прямое TECEspring AX с внутренней резьбой

Стандартная латунь.

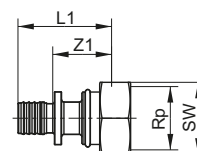

Размеры	арт.	€/шт.	Z1	L1	SW
16 x Rp 1/2"	765002S	4,28	14	29	25
20 x Rp 1/2"	765003S	4,80	14	31	25
20 x Rp 3/4"	765004S	6,39	14	31	31
25 x Rp 1"	765009S	12,37	18	43	40
25 x Rp 3/4"	765007S	8,04	15	39	31
32 x Rp 1"	765008S	14,68	21	53	40

Соединение прямое TECEspring AX с ниппелем

Стандартная латунь.

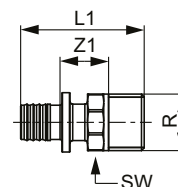

Размеры	арт.	€/шт.	Z1	L1	SW
16 x R 1/2"	765502S	3,65	17	46	21
16 x R 3/4"	765506S	5,16	17	47	27
20 x R 1/2"	765503S	4,18	17	48	21
20 x R 3/4"	765504S	5,28	17	49	17
25 x R 1"	765508S	10,46	21	63	24
25 x R 3/4"	765507S	7,14	18	57	22
32 x R 1"	765509S	12,87	20	71	35
32 x R 1 1/4"	765510S	17,33	24	75	43

Соединение труба-труба TECEspring AX

Стандартная латунь.

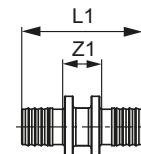

Размеры	арт.	€/шт.	Z1	L1
16 x 16	766016S	2,66	13	43
20 x 20	766020S	3,86	13	48
25 x 25	766025S	7,16	15	64
32 x 32	766032S	12,47	17	81

Соединение труба-труба TECEspring AX редуцирующее

Стандартная латунь.

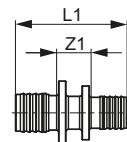

Размеры	арт.	€/шт.	Z1	L1
20 x 16	766503S	3,25	13	45
25 x 16	766504S	4,93	14	53
25 x 20	766505S	5,54	14	56
32 x 20	766506S	8,52	15	64
32 x 25	766507S	9,93	16	72

Уголок соединительный TECEspring AX

Стандартная латунь.

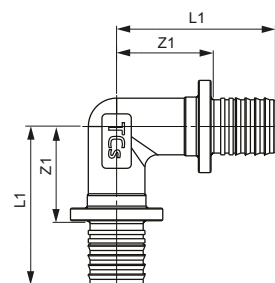

Размеры	арт.	€/шт.	Z1	L1
16 x 16	767016S	4,02	23	38
20 x 20	767020S	5,83	25	42
25 x 25	767025S	10,63	29	54
32 x 32	767032S	18,93	34	66

Уголок соединительный TECEspring AX с внутренней резьбой

Стандартная латунь.

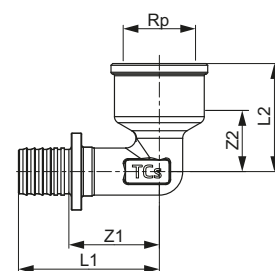

Размеры	арт.	€/шт.	Z1	Z2	L1	L2
16 x Rp 1/2"	768016S	5,54	26	20	41	31
20 x Rp 1/2"	768020S	6,68	26	22	43	33
20 x Rp 3/4"	768002S	8,58	29	26	46	40
25 x Rp 3/4"	768025S	11,46	30	28	54	40
32 x Rp 1"	768032S	19,18	35	31	67	45

TECEspring AX – Фитинги

Уголок соединительный TECEspring AX с ниппелем

Стандартная латунь.

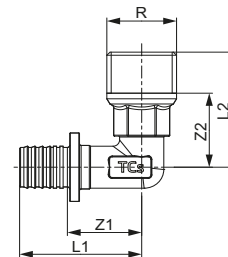

Размеры	арт.	€/шт.	Z1	Z2	L1	L2
16 x R 1/2"	767516S	4,92	22	24	37	37
20 x R 1/2"	767520S	6,15	22	26	40	39
20 x R 3/4"	767501S	7,14	25	26	42	40
25 x R 1"	767526S	15,86	30	43	55	60
25 x R 3/4"	767525S	10,09	26	30	51	45
32 x R 1"	767532S	18,55	31	39	63	56

Тройник TECEspring AX с внутренней резьбой

Стандартная латунь.

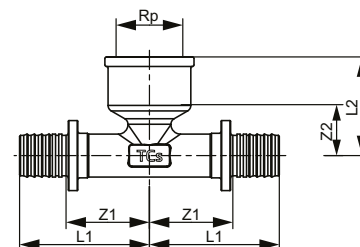

Размеры	арт.	€/шт.	Z1	Z2	L1	L2
16 x Rp 1/2" x 16	769516S	7,47	26	20	41	31
20 x Rp 1/2" x 20	769520S	9,16	26	18	43	33
25 x Rp 1/2" x 25	769522S	12,58	27	14	51	25
25 x Rp 3/4" x 25	769525S	16,20	30	28	54	40
32 x Rp 1/2" x 32	769527S	18,54	28	11	60	22
32 x Rp 1" x 32	769532S	26,56	34	31	66	45

Тройник TECEspring AX

Стандартная латунь.

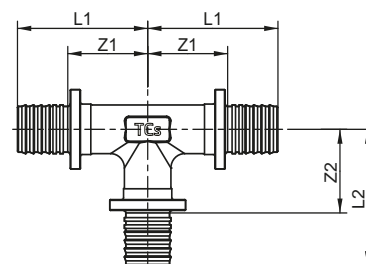

Размеры	арт.	€/шт.	Z1	Z2	L1	L2
16 x 16 x 16	760016S	5,83	23	23	38	38
20 x 20 x 20	760020S	8,38	25	25	42	42
25 x 25 x 25	760025S	15,50	29	29	54	54
32 x 32 x 32	760032S	27,03	34	34	66	66

Тройник редуционный TECEspring AX

Стандартная латунь.

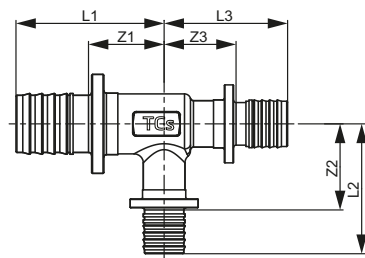

Размеры	арт.	€/шт.	Z1	Z2	Z3	L1	L2	L3
16 x 20 x 16	760504S	7,22	25	23	25	40	40	40
20 x 16 x 16	760508S	7,02	23	25	23	40	40	38
20 x 16 x 20	760509S	7,60	23	25	23	40	40	40
20 x 20 x 16	760511S	7,76	25	25	25	42	42	40
20 x 25 x 20	760521S	12,63	28	26	28	46	50	46
25 x 16 x 16	760516S	9,42	24	28	23	48	43	38
25 x 16 x 20	760544S	9,92	24	28	23	48	43	40
25 x 16 x 25	760514S	11,97	24	28	24	48	43	48
25 x 20 x 20	760522S	11,02	26	28	25	50	46	42
25 x 20 x 25	760515S	12,88	26	28	26	50	46	50
25 x 25 x 16	760527S	13,14	29	29	28	54	54	43
25 x 25 x 20	760528S	13,75	29	29	28	54	54	46
32 x 16 x 32	760537S	18,80	25	32	25	57	47	57
32 x 20 x 25	760518S	16,99	27	32	26	59	49	50
32 x 20 x 32	760519S	20,00	27	32	27	59	49	59
32 x 25 x 25	760520S	19,89	30	33	29	62	57	54
32 x 25 x 32	760523S	22,79	30	33	30	62	57	62

Соединение прямое TECEspring AX с накидной гайкой

Стандартная латунь.

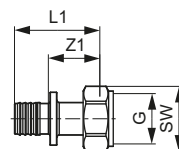

Размеры	арт.	€/шт.	Z1	L1	G	SW
16 x 1/2"	767578S	3,68	20	35	1/2"	24
16 x 3/4"	767570S	4,33	17	32	3/4"	29
20 x 1/2"	767575S	4,30	20	37	1/2"	24
20 x 3/4"	767572S	5,17	20	38	3/4"	29
25 x 1"	767574S	9,97	25	50	1"	37
25 x 3/4"	767573S	6,88	21	46	3/4"	29
32 x 1"	767581S	12,53	26	58	1"	37

Заглушка TECEspring AX

Стандартная латунь.

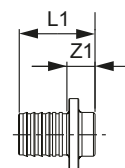

Размеры	арт.	€/шт.	Z1	L1
16	765116S	1,58	8	23
20	765120S	2,20	8	26

TECEspring AX – Фитинги

Уголок с настенным креплением TECEspring AX

Стандартная латунь.

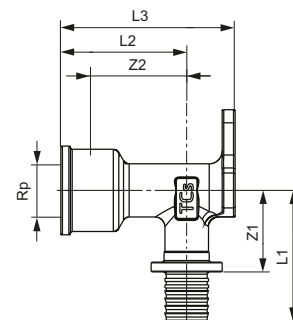

Размеры	арт.	€/шт.	Z1	Z2	L1	L2	L3
16 x Rp 1/2"	768503S	8,37	25	28	41	39	54
20 x Rp 1/2"	768520S	9,03	25	24	43	39	54
20 x Rp 3/4"	768525S	11,26	29	23	46	39	54
25 x Rp 3/4"	768526S	14,18	30	20	54	36	54

Уголок с настенным креплением TECEspring AX, удлиненный

Стандартная латунь.

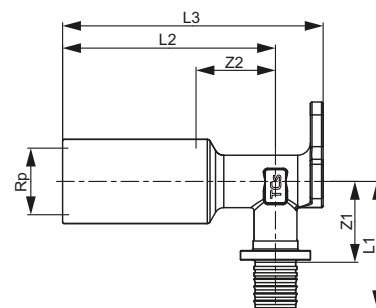

Размеры	арт.	€/шт.	Z1	Z2	L1	L2	L3
16 x Rp 1/2"	768502S	13,77	25	24	40	67	82

Тройник угловой TECEspring AX с настенным креплением

Стандартная латунь.

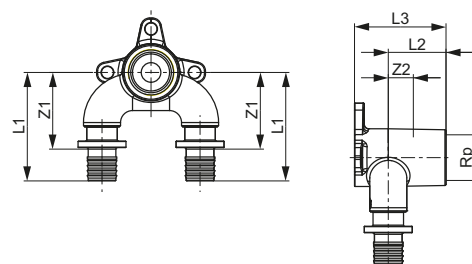

Размеры	арт.	€/шт.	Z1	Z2	L1	L2	L3
16 x 1/2" x 16	768625S	20,11	35	9	50	34	54

TECEspring AX – Радиаторные подключения

Монтажная трубка TECEspring AX для подключения радиаторов конечная, 15 мм, медная, никелированная

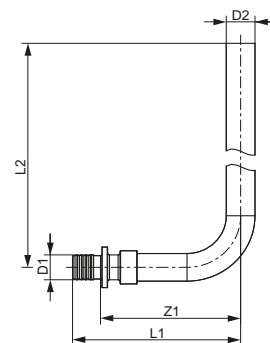

Размеры	Длина	арт.	€/шт.	Z1	L1	L2
16 x 15 мм Cu	300 мм	714016S	19,80	72	87	289
16 x 15 мм Cu	770 мм	714027S	41,71	72	87	759
20 x 15 мм Cu	300 мм	714020S	20,58	72	89	289

Монтажный узел TECEspring AX для подключения радиаторов, напольный, никелированный

Для подключения компактных радиаторов со встроенными вентилями, напольный, медный, никелированный.

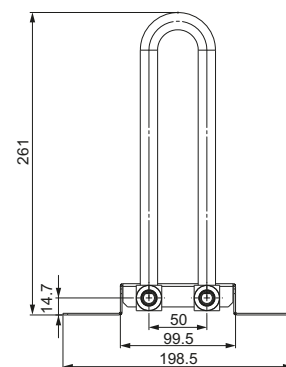

Размеры	Длина	арт.	€/шт.
16 x 15 мм Cu	50 мм	714901S	40,78

Монтажный узел TECEspring AX для подключения радиаторов, настенный, никелированный

Для подключения компактных радиаторов со встроенными вентилями, настенный, медный, никелированный.

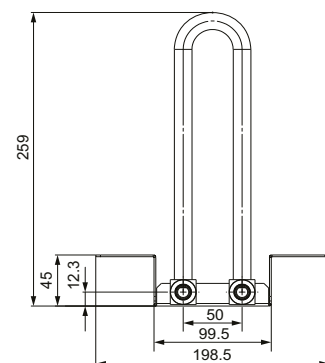

Размеры	Длина	арт.	€/шт.
16 x 15 мм Cu	50 мм	714905S	41,06

TECEspring AX – Радиаторные подключения

Концовка разборная TECEspring AX для универсальной трубы

Для подключения многослойных композитных труб TECEspring AX к Евроконусу 3/4" НР. Предназначена только для монтажа систем отопления.

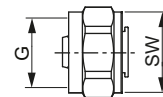

Размеры	арт.	€/шт.	G	SW
16 x 3/4" Ек	713316S	4,56	3/4"	30
20 x 3/4" Ек	713320S	4,66	3/4"	30

Концовка разборная TECEspring AX (Евроконус) для присоединения медных трубок

Концовка разборная для присоединения медных трубок 15 x 1 мм, с никелированной накидной гайкой 3/4" Евроконус.

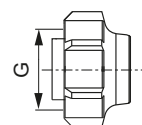

Размеры	арт.	€/шт.	G
3/4" для медной трубы 15 x 1	8740439S	4,28	3/4"

Соединение прямое TECEspring AX с накидной гайкой Евроконус 3/4"

Стандартная латунь.

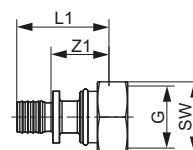

Размеры	арт.	€/шт.	Z1	L1	G	SW
16 x 3/4" Ек	763616S	5,23	24	39	3/4"	30
20 x 3/4" Ек	763620S	6,03	26	44	3/4"	30

Ниппель TECEspring AX редукционный 1/2" x 3/4" Евроконус

Никелированный ниппель редукционный 1/2" x 3/4" Евроконус для подключения к радиаторам.



Размеры	арт.	€/шт.
1/2" x 3/4" Ек	8740440S	3,63

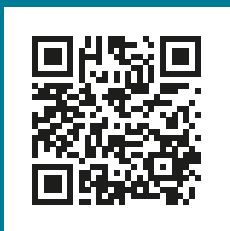

TECE RUSSIA
Тел.: 8 800 333 83 23
info@tece.ru
www.tece.ru

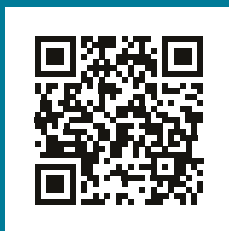

TECEspring
Тел.: 8 800 333 83 23
info@tece.ru
www.tecespring.ru



TECE ОНЛАЙН-КАТАЛОГ
Тел.: 8 800 333 83 23
info@tece.ru
www.tececatalog.ru

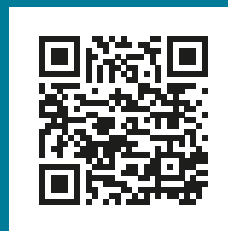

TECE SHOWROOM
Тел.: 8 800 333 83 23
info@tece.ru
www.showroom.tece.ru

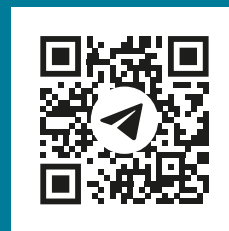

TECE RUSSIA
Официальный
Telegram-канал