

**TECE**  
close to you

Каркасная система

TECEprofil –  
ПРОДУМАННАЯ  
КОНСТРУКЦИЯ,  
ПРОСТОЙ  
МОНТАЖ





# ВСЕ ОТ ОДНОГО ПРОИЗВОДИТЕЛЯ

Универсальная конструкция для любой ванной комнаты, которая комбинируется застенными модулями для всех вариантов использования — надежная и адаптивная система.

**Модули для писсуаров**  
с ручным или электронным управлением.

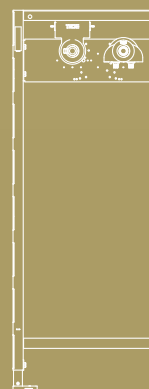
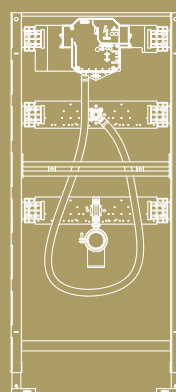

**Модули для раковин**  
различной высоты, включая модули с возможностью установки водосчетчиков, модули со скрытым сифоном, модули для кухонных моек.

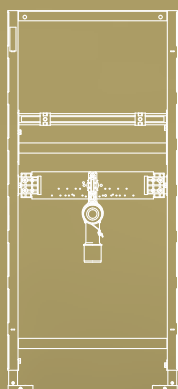

**Модули для унитазов**  
различных моделей: в том числе модуль для лиц пожилого возраста, модуль для детских садов и модуль для унитазов-биде.

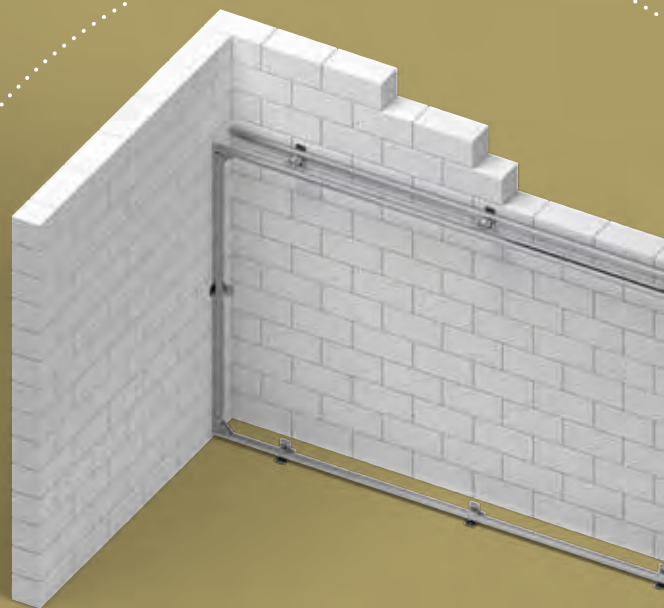
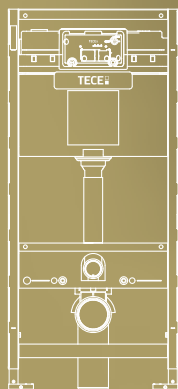

Все начинается с несущей конструкции: от нее зависит прочность и внешний вид любой фальшстены.



Модули для душа  
любой сложности,  
для смесителей скрытого  
и наружного монтажа.

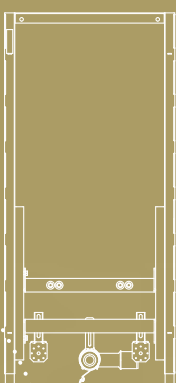

Модули для биде  
с различной монтажной  
высотой.

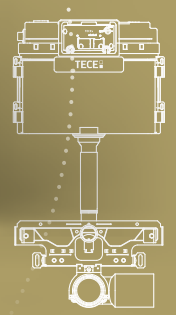

Застенные бачки  
и монтажные комплекты  
для унитаза, раковины  
или писсуара, без рамы  
для прямого монтажа  
в несущей конструкции  
TECEprofil.

## Решения для проекта любой сложности.

TECEprofil — это надежная  
и универсальная система.  
Широкий диапазон применения  
простирается от обычной  
фальшстены с унитазом  
и раковиной до отдельностоящих  
стен и перегородок, оснащенных  
модулями с обеих сторон.

«Благодаря системам фальшстен я не завишу от других субподрядчиков и ход строительства беру в свои руки. Кроме того, я могу менять трассировку труб и мне не нужно больше штрабить стену, что зачастую ухудшает ее прочностные характеристики.»



## **ТЕХНОЛОГИЯ ТЕСЕprofil ПОЗВОЛЯЕТ УПРАВЛЯТЬ ХОДОМ СТРОИТЕЛЬСТВА.**

В ванной комнате пересекаются все сложные строительные специальности. И именно здесь, на ограниченном пространстве, должна быть идеальная координация с другими видами работ. На протяжении вот уже более 25 лет ТЕСЕprofil является лучшей системой, позволяющей сокращать количество “узких мест” и удовлетворять пожелания клиентов. Каркасная система от ТЕСЕ позволит вам осуществлять желаемое зонирование пространства, а также соблюдать необходимые стандарты и правила.



# СОДЕРЖАНИЕ

## 04 **Дизайн по желанию**

- 06 Больше свободы творчества
- 10 Новые возможности дизайна ванной комнаты
- 12 Сантехника в коммерческой и общественной областях

## 14 **TECEprofil – система силовых каркасов**

- 16 Основные детали
- 18 Высоко, широко, безопасно
- 20 Санитарные модули
- 22 Примеры из практики
- 24 Специальные детали
- 26 Обшивка конструкции
- 28 Индивидуальный монтаж и промышленная сборка

## 30 **TECEsmartwall: Конфигуратор для большей эффективности**

- 32 Преимущества программного обеспечения для проектирования
- 34 Применение TECEsmartwall
- 36 Особые случаи

## 38 **TECEprofil отвечает требованиям клиентов и стандартов**

- 40 Противопожарная защита, звукоизоляция, прочность

ПРОДУМАННАЯ КОНСТРУКЦИЯ, ПРОСТОЙ МОНТАЖ

# ДИЗАЙН ПО ЖЕЛАНИЮ.

Вас поразят неограниченные возможности универсальной системы при создании дизайна вашей ванной комнаты! Не важно, будет это новая ванная или комната в процессе ремонта.



## Универсальное решение технология фальшстен с ТЕСЕprofil

Архитектор, проектировщик или специалист по монтажу не найдут оптимальных условий ни в ремонтируемом, ни во вновь строящемся помещении: то напорные и канализационные трубопроводы расположены слишком далеко от санитарного оборудования, то клиент хочет оптимально зонировать пространство по функциональным областям, то реализацию осложняют наклоны крыш, слуховые окна или необычные планировки.

ТЕСЕprofil решит эти задачи, прежде чем они превратятся в проблему. При этом у вас будет полная свобода для творческих идей, которые вы сможете реализовать легко, безопасно, быстро и чисто. Креативно распределить функционал или интегрировать оборудование вы можете как самостоятельно, так и совместно с конечным заказчиком. В итоге все останутся довольны и согласятся: фальшстена ТЕСЕprofil — это всегда правильное решение.



# ТРУБЫ В ФАЛЬШСТЕНЕ — НОВЫЕ ВОЗМОЖНОСТИ

ТЕСЕprofil позволяет вам гораздо более свободно расположить сантехническое оборудование, благодаря тому, что трубы можно проложить в фальшстене. В результате, у вас есть возможность предложить вашим клиентам больше вариантов дизайнерских решений.

## Старые коммуникации, старые проблемы.



Короб для стояков

Все трубопроводы встроены в стену. Это ослабляет прочность стены и зачастую приводит к появлению звуковых мостиков.

Цоколь для канализации ванны, раковины и унитаза

«Раньше унитаз должен был всегда располагаться там, где был канализационный стояк. А сливные трубы меньшего диаметра для раковины и душа были просто врезаны или замурованы вдоль стены. И больше никаких вариантов для архитектора или дизайнера.»



## Фальшстены на основе каркасов ТЕСЕ — новые возможности

Встроенные ниши в зоне унитаза обеспечивают дополнительные места для хранения и порядок в ванной комнате

Канализационный стояк остался на своем месте

Унитаз можно разместить под окном

Перегородка между унитазом и раковиной

Различные размеры высоты фальшстены обеспечивают максимальную функциональность

Там, где раньше стоял унитаз, сегодня установлен душ

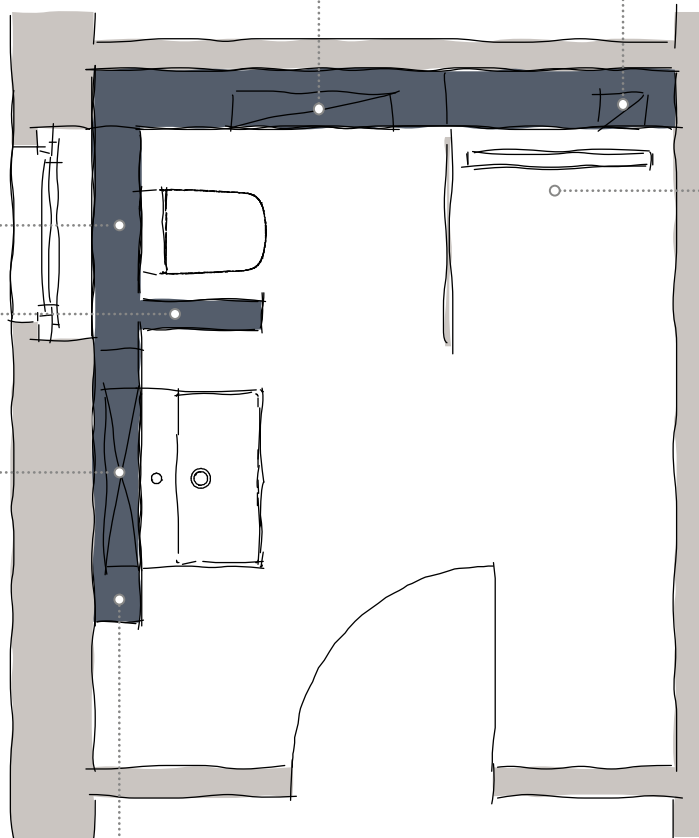

Трубопровод может быть полностью проложен в фальшстене

ДИЗАЙН ПО ЖЕЛАНИЮ

# БОЛЬШЕ ВОЗМОЖНОСТЕЙ. БОЛЬШЕ ВАРИАНТОВ ДИЗАЙНА.





## Абсолютно другой дизайн благодаря установке фальшстены:

Фальшстены во всю высоту помещения не только обеспечивают пространство для укладки трубопровода и функциональное зонирование помещения, но и позволяют также легко интегрировать ниши для зеркального шкафа и стильных полок. Таким образом, можно создать уникальный дизайн.

09

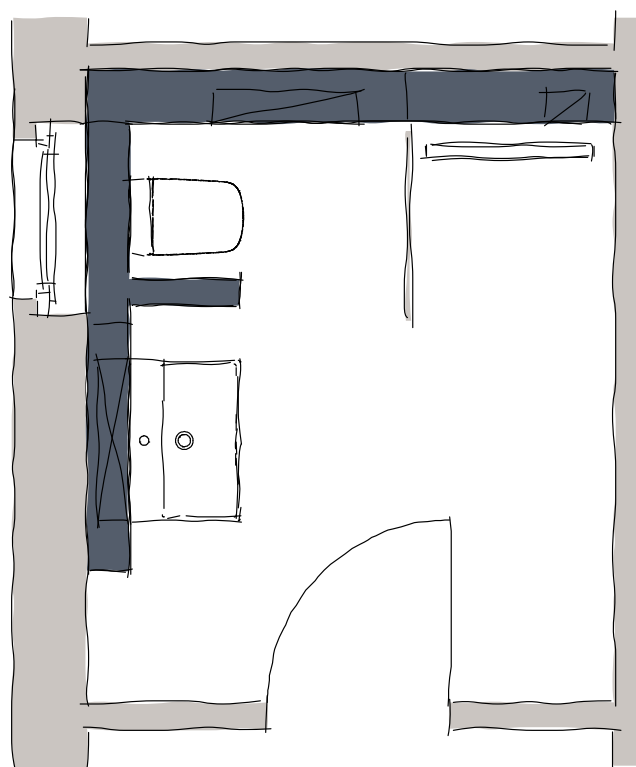

# НОВЫЙ ОБЛИК ВАННЫХ: МЕСТО ДЛЯ ТВОРЧЕСТВА.

Дизайн ванной определяет не планировка, а TЕСEprofil.

TЕСEprofil — это универсальная, надежная и простая система для креативного зонирования помещения и простого встраивания инженерных коммуникаций — функциональный продукт, который позволяет оптимально использовать, также даже ванны небольшие размеры. Если расположение труб больше не является ограничивающим фактором, то для ванной любого размера можно создать новый дизайн.

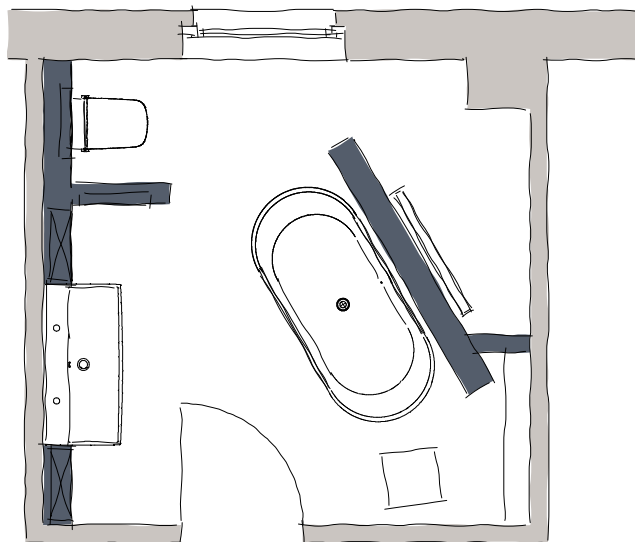

## Проектирование пространства

- **Практично:** полки, стеллажи или светодиодные полосы можно сразу интегрировать.
- **Креативно:** простая реализация зонирования по функциональным областям.
- **Скрытый монтаж:** коммуникации скрыты, на первом плане функциональность и жилое пространство.
- **Универсальность:** одна планировка, много возможностей для технологий и дизайна.
- **Вариабельность:** монтаж перед капитальной или гипсокартонной стеной, отдельностоящий вариант, в часть высоты или во всю высоту помещения, только в качестве обшивки шахты или как перегородка с сантехникой. Возможно все.

## Унитаз как перегородка

- Фальшстена во всю высоту помещения с унитазом образует место для встраиваемых шкафов или стиральной машины и сушилки
- Ванна и душ разделены стеной высотой 2 м
- Смеситель для душа в перегородке между душем и ванной
- Просторный душ со стеклянной защитой от брызг
- Зеркальный шкаф встроен заподлицо в фальшстену в высоту помещения

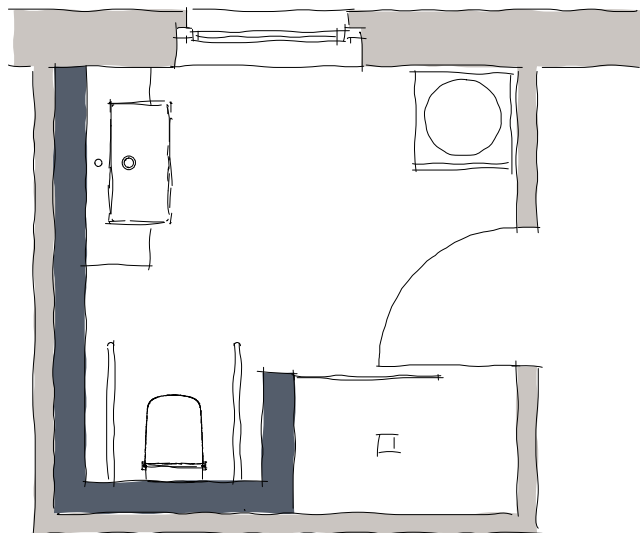
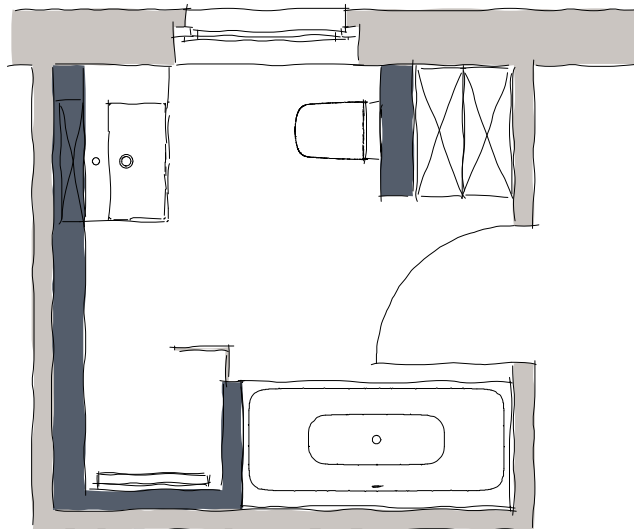

## Унитаз со встроенным биде

- Раковина, под которую можно подъехать создает ощущение просторного помещения
- Унитаз со встроенным биде — простой монтаж благодаря современным элементам установки
- Слив с дренажным каналом в душе для оптимального отвода воды
- Смеситель для душа встроен в перегородку

11

## Сиденье в душе

- Четкое распределение функций с помощью фальшстены в качестве перегородки в зоне душа
- Перегородка душа дополнительно оборудована раковиной
- Ниши в фальшстене обеспечивают порядок
- Душ с сиденьем отделен фальшстеной в часть высоты; другие душевые перегородки не нужны
- Полки и ниши с подсветкой создают необходимую кулуарную атмосферу.

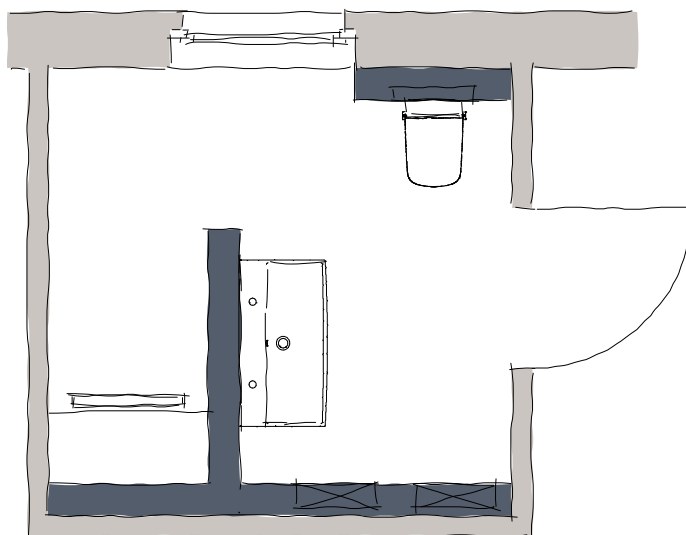

# ТЕСЕprofіl ПОДОЙДЕТ ДЛЯ ЛЮБОЙ ОБЛАСТИ.

С помощью фальшстены вы можете функционально и стильно оформить не только ванные комнаты частного сектора. Каркасная система позволит вам также извлечь выгоду в коммерческой и общественной областях. Например, при установке сантехники на предприятиях общественного питания или в офисных пространствах.

## Встроенные аксессуары

При желании можно встроить дозаторы для мыла или держатели для туалетной бумаги.

## Надежная фиксация

Модуль для унитаза Geronto установлен в фальшстене высотой 1,20 м перед капитальной стеной. Опорные откидные поручни крепятся к модулю на специальных стальных пластинах.

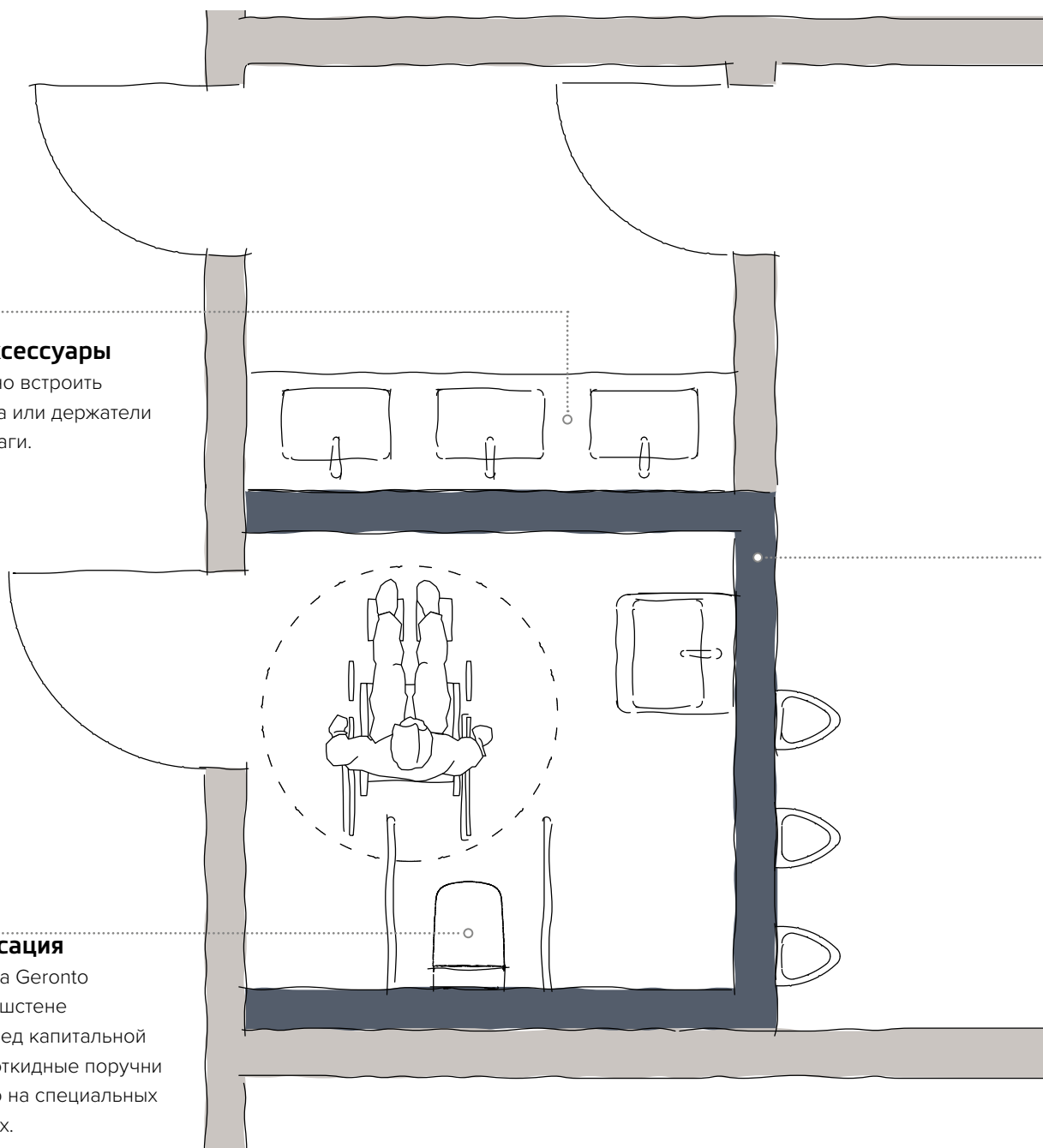



### Больше места, больше возможностей

Фальшстены во всю высоту помещения для сантехнического оборудования создают отдельное пространство.

В этой стене можно легко разместить вентилятор и вентиляционные каналы.

Модуль для раковины со скрытым сифоном позволяет установить раковину, под которую можно подъехать на кресле-коляске.

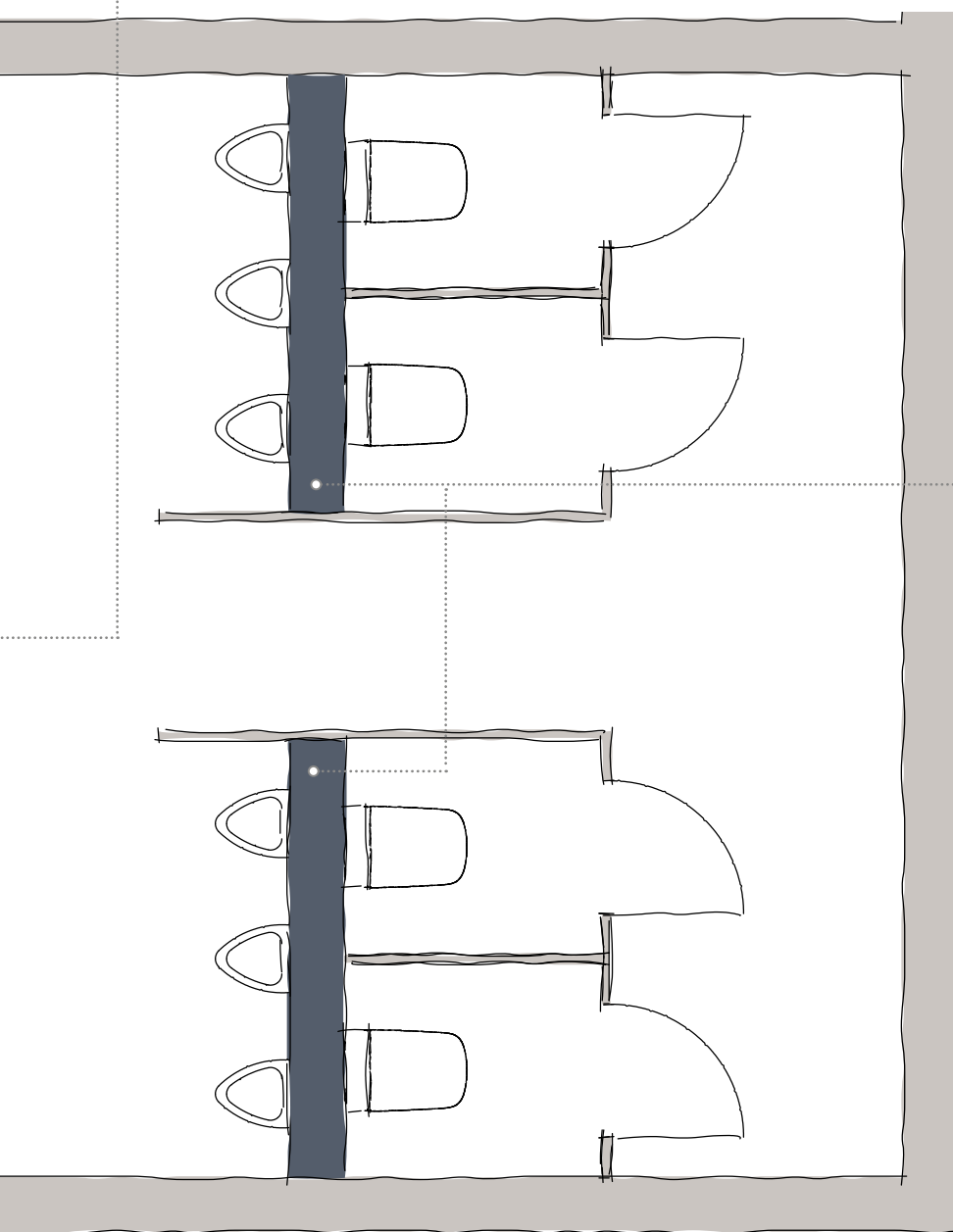

### Четко определенные функциональные области

Установка двух санитарных стен четко распределяет пространство по функциональным областям. При этом высота стен составляет 2,10 м, что делает пространство более просторным. Кроме того, стены с обеих сторон оборудованы санитарными модулями.

ТЕСЕprofil — СИСТЕМА СИЛОВЫХ КАРКАСОВ

# ТЕСЕprofil — СИСТЕМА СИЛОВЫХ КАРКАСОВ.

Простое решение для большинства задач.

## Какие качества должны быть у фальшстены с точки зрения монтажников?

Специалистам по монтажу фальшстены должна обеспечить очень простое проектирование и монтаж. Все должно быть понятным и надежно функционировать, а также легко реализовать творческие идеи с точки зрения проектирования и технологий. Кроме того необходима уверенность в том, что конструкция выдерживает большие статические нагрузки, а также выполнены нормативные требования к пожарной безопасности и звукоизоляции.



# ТРИ ДЕТАЛИ, ВСЕ ВОЗМОЖНОСТИ

Вы хотите удовлетворить требования клиентов, сделать свою повседневную работу на стройке и на складах максимально эффективной, справиться с техническими задачами, легко и безопасно все смонтировать, соблюдать все нормативные положения и обеспечить безопасность установки. Достаточно много требований, которые легко выполнимы с помощью основных деталей TECEprofil.



## Угловое соединение TECEprofil

- Всегда создает надежное соединение двух отрезков профиля или крепление к раме застенного модуля
- Простой монтаж благодаря продуманной конструкции
- Никакого литья под давлением или пластика, сделанный из металлического листа сохраняет прочность даже в случае пожара.



## Крепежный уголок TECEprofil

- Регулируется по глубине и высоте
- Компенсирует отклонения на капитальной и гипсокартонной стене



## Труба из профиля TECEprofil

- Повышенная безопасность в случае пожара благодаря профилю из оцинкованной стали
- Великолепные прочностные характеристики благодаря ребрам жесткости



### **Право на ошибку**

- Отклонения до 8 мм легко устраняются
- Допускаются даже отрезанные со скосом профили или неправильные размеры в несколько миллиметров



### **Использование крепежного кронштейна**

- Массивный кронштейн для настенного крепежа
- Компенсация отклонений конструкции
- Очень большой диапазон регулировки
- Звукоизолирующая резиновая прокладка



# ВЫСОКО, ШИРОКО, БЕЗОПАСНО. И ОЧЕНЬ УНИВЕРСАЛЬНО.

Адаптивность и прочность в TECEprofil  
становятся одним целым.



## Проблема реализации большой высоты и шагов крепления

С помощью несущей конструкции ТЕСЕprofil вы можете построить любую стену, которая требуется (по высоте, ширине и т.д.), при этом всегда безопасную и по самым простым правилам. Высота санитарных стен может достигать 4500 мм. То же самое касается крепления — при пристенной или отдельностоящей конструкции даже большие шаги крепления до 1200 мм не являются проблемой.

### Пристенная конструкция

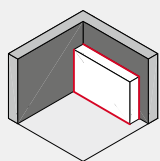

Пристенная конструкция, во всю высоту или в часть высоты помещения, с боковым креплением или без него.  
**Высота:** стандарт 1150 мм, макс. 4500 мм  
**Глубина:** мин. 115 мм, макс. 500 мм  
**Ширина:** любая

### Угловая конструкция

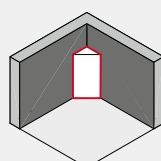

Угловая конструкция 45°, во всю высоту и в часть высоты  
**Высота:** макс. 4500 мм  
**Глубина:** мин. 350 мм  
**Ширина:** мин. длина по сторонам угла 495 мм

### Отдельностоящая конструкция

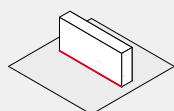

Отдельностоящая стена в часть высоты  
**Высота:** стандарт 1150 мм, макс. 2100 мм  
**Глубина:** мин. 210 мм  
**Ширина:** макс. 2400 мм

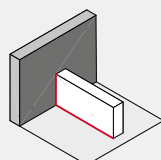

Санитарная стена в часть высоты  
**Высота:** стандарт 1150 мм, макс. 2100 мм  
**Глубина:** мин. 210 мм  
**Ширина:** макс. 2400 мм

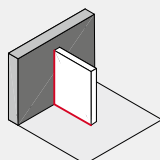

Перегородка в часть высоты (только для скрытых элементов смесителей)  
**Высота:** макс. 2100 мм  
**Глубина:** мин. 170 мм  
**Ширина:** макс. 1200 мм

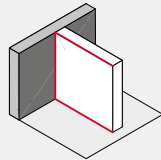

Санитарная стена в высоту помещения  
**Высота:** макс. 4500 мм  
**Глубина:** мин. 210 мм  
**Ширина:** макс. 2400 мм

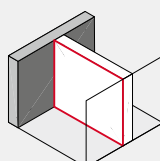

Перегородка  
**Высота:** макс. 4500 мм  
**Глубина:** мин. 170 мм  
**Ширина:** на каждой стороне стены необходимы вертикальные опоры каждые 2400 мм

— Уровень крепления на конструкции

При проектировании и реализации, пожалуйста, соблюдайте инструкции по монтажу, которые находятся в нашей технической информации.

# НЕСУЩАЯ КОНСТРУКЦИЯ И САНИТАРНЫЙ МОДУЛЬ: ФАЛЬШСТЕНА ГОТОВА ДЛЯ САНТЕХНИКИ.

Санитарные модули ТЕСЕprofil обеспечивают функциональность конструкции.

Наши санитарные модули полностью собраны и сразу готовы к установке. Так, например, в модуле для унитаза ТЕСЕprofil сливной бачок собран и опечатан и его следует открыть только на заключительном этапе процесса. Это экономит время и предотвращает попадание строительной грязи во время строительства строительства. Вставить, выровнять, закрепить: с помощью угловых соединений и фиксаторов легко и надежно можно соединить модуль и каркас. Эта простая и универсальная концепция позволяет одному монтажнику, с помощью ТЕСЕprofil, осуществить весь комплекс необходимых работ в ванной, вплоть до подготовки поверхности для укладки плитки. В его распоряжении несколько деталей, множество комбинаций и большой выбор готовых модулей.

## Тормозная система

Модуль можно без особого труда вытянуть на необходимую высоту установки, встроенные тормозные элементы не дают ему опуститься.



## Установка

Установка ножек модуля на нижний опорный профиль.





## Универсальность системы

С санитарными модулями ТЕСЕprofil у вас всегда есть выбор между универсальными или специальными решениями. Это значит, что вы можете легко их модернизировать, чтобы они соответствовали специальным требованиям. Например, из универсального модуля для унитаза, оборудованного соответствующим аксессуаром, получится модуль для унитаза с патрубком удаления запахов. Если вам нужно установить несколько унитазов с сифоном, есть смысл использовать специальный модуль с этой функцией.



### Крепление

Модули крепятся к несущей конструкции с помощью угловых соединителей.



### Фиксация

После фиксации ножек модуль прочно соединен с нижним опорным профилем.

## Широкий спектр применения

ТЕСЕprofil предлагает модули практически для всех требований в сфере сантехники: унитазы для детских садов, унитазы Geronto, писсуары для рядной установки и многое другое. Ниже приведены основные модули из производственной программы:

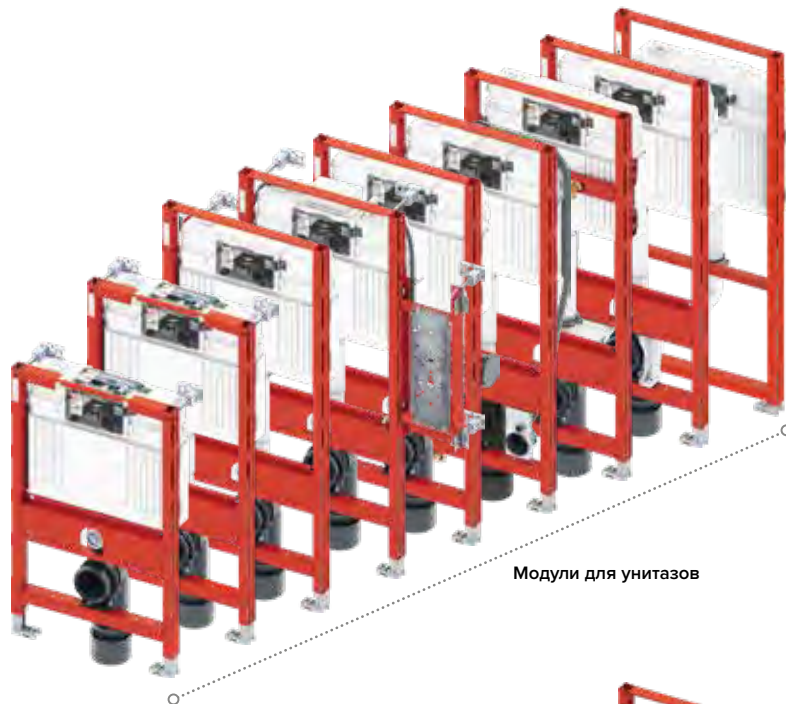

Модули для унитазов

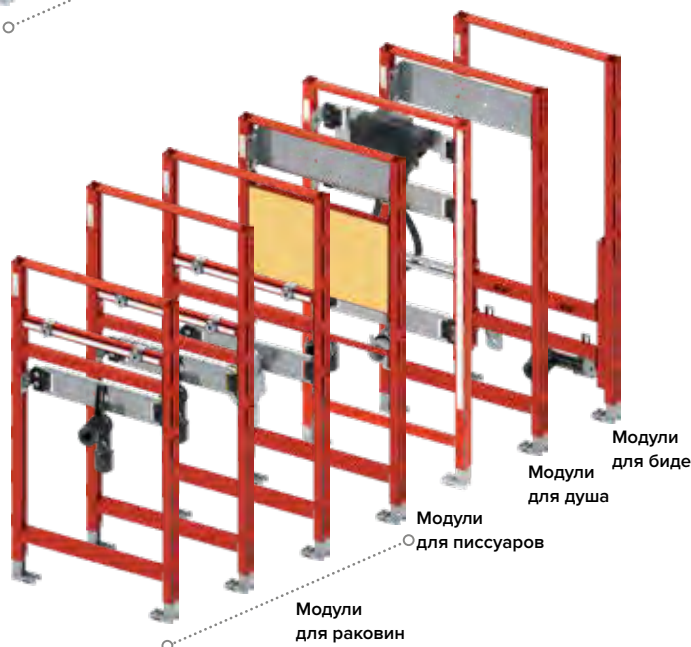

Модули для биде

Модули для душа

Модули для писсуаров

Модули для раковин



Дополнительную информацию и подробности вы можете найти в нашей базе данных продукции.

# TECEprofil В ДЕЛЕ: ВОТ ТАК МОЖНО РАБОТАТЬ.



### Полная тишина

Все компоненты системы TECEprofil имеют звукоизолирующие проставки.



### Готов к использованию

Из коробки на стену: модуль для унитаза TECEprofil предварительно собран и опечатан.



### Практично

Подключение для стиральной машины со встроенным сифоном произведено с помощью скрытого монтажа.



### Высокая устойчивость

Опора для отдельностоящей перегородки TECEprofil придает всей конструкции необходимую жесткость и устойчивость. Поэтому даже при случайном толчке не происходит деформация и повреждение плитки.

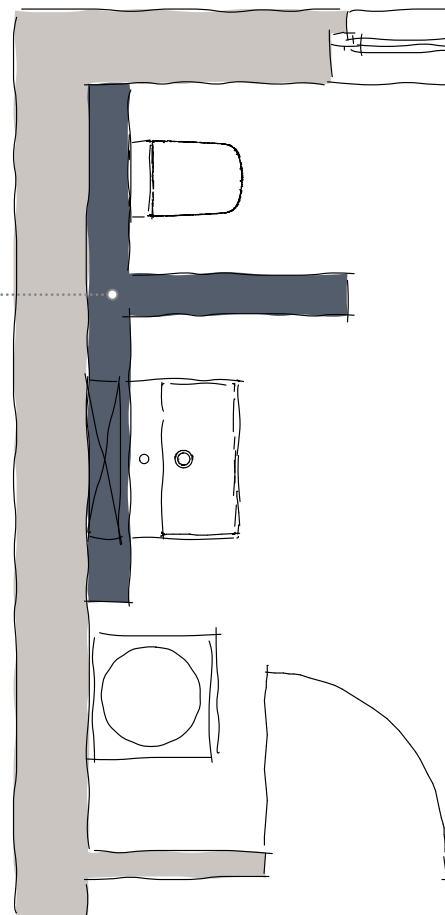



### Каркас для ванны из ТЕСЕprofil

Может использоваться как для акриловых, так и для стальных ванн: ТЕСЕprofil позволит быстро сделать прочные и устойчивые каркасы. Соответствующие заглушки из твердой резины обеспечат хорошую опорную поверхность.

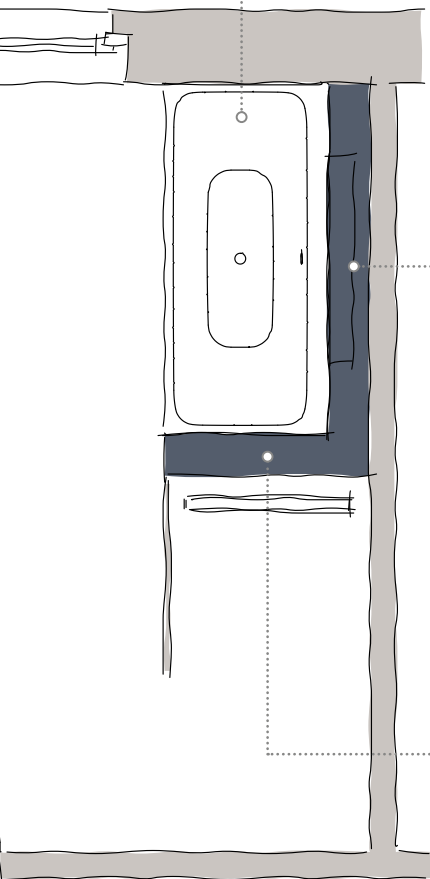

### Можно и со скосом

ТЕСЕprofil позволяет делать фальшстены под уклонами крыш под любым углом. Популярные на сегодняшний день ниши в фальшстене с помощью ТЕСЕprofil можно создать всего за несколько шагов.



Фальшстена в высоту помещения позволяет создать пространство для верхнего душа. Крепежная пластина ТЕСЕprofil служит для надежного крепления анкера ванны.

# ДЛЯ СЛОЖНЫХ ЗАДАЧ: СПЕЦИАЛЬНЫЕ ДЕТАЛИ

Для крепления труб, использование уклонов крыш или для экономии материала: специальные детали TECEprofil облегчают работу и существенно дополняют систему. Это позволяет выполнить практически любое конструктивное требование.



## Двойное крепление

Для одновременного крепления двух профильных труб TECEprofil без промежуточного распора на конструкции, например, для фальшстен в часть высоты помещения.



## Опора для отдельностоящих стен

Для надежной опоры отдельностоящих несущих конструкций TECEprofil.



## Универсальное соединение

Не всегда можно работать под прямым углом. Поэтому используйте универсальное бесступенчатое соединение для любого угла.



## Шарнирное крепление

Для универсального крепления компонентов в несущей конструкции TECEprofil. Шаровой шарнир позволяет установить практически все углы и положения.



## Крепежная скоба

Для крепления резьбовой шпильки с резьбой M8 и M10.



## Соединение отрезков TECEprofil

Для прочного соединения двух профильных труб TECEprofil в направлении оси.

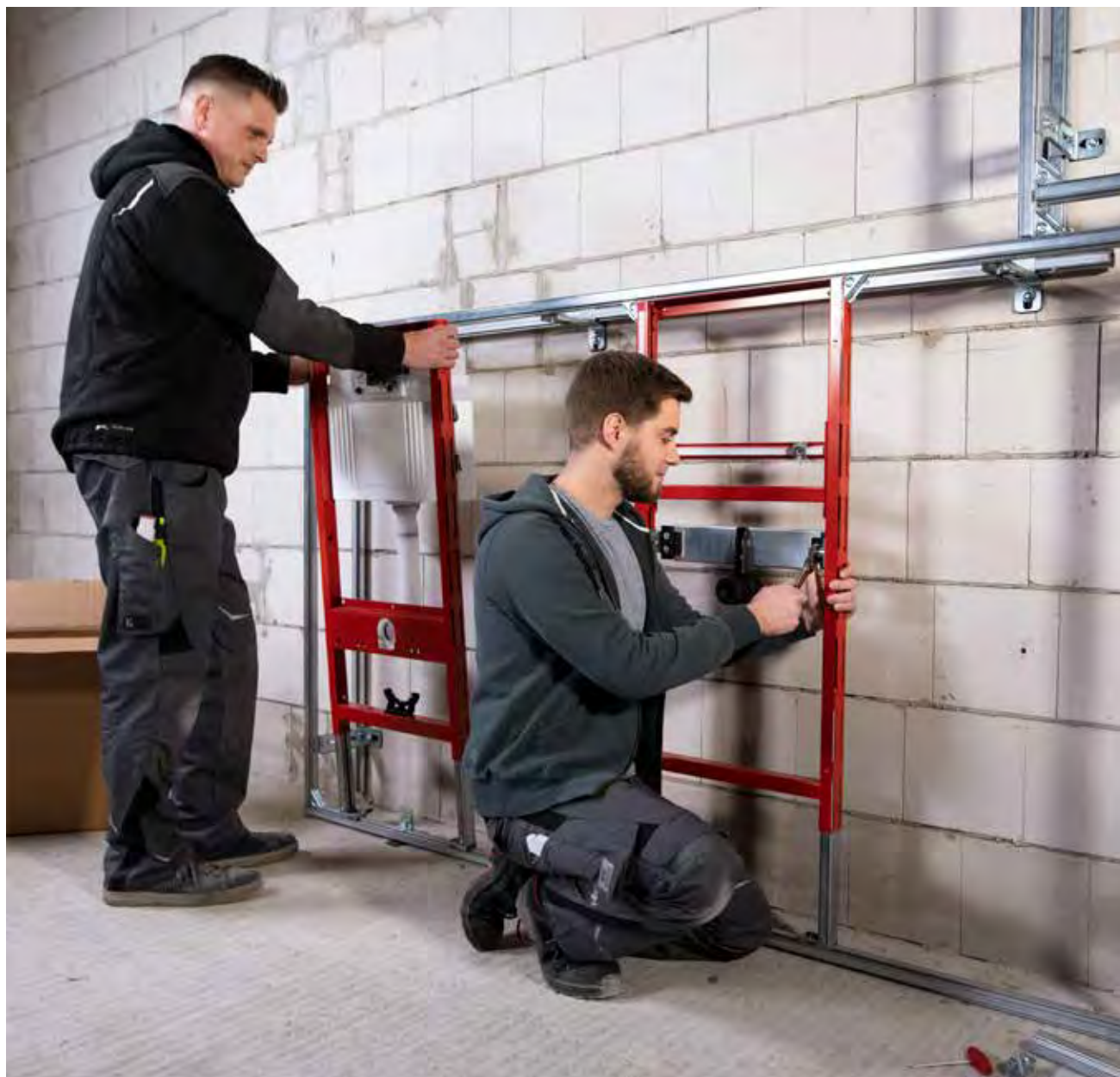

### **Вставная ножка ТЕСЕprofil**

Регулируемая по высоте ножка оснащена заглушкой с резиновым основанием. Она просто вставляется в профильную трубу и, таким образом, обеспечивает безопасное и равномерное принятие нагрузки.



### **Монтажная пластина для дополнительных вмонтированных элементов**

Пластина из влагостойкой фанеры для прочного крепления, например, зеркальных шкафов и анкеров ванн.



## ВСЕ ОЧЕНЬ ПРОСТО: ОБШИВКА КОНСТРУКЦИИ.

Можно предположить, что гипсокартон не является вашим любимым строительным материалом. Но и с ним вы можете легко работать. Практичные панельные листы ТЕСЕprofil позволяют без труда обшить несущую конструкцию. Прочный гипсокартонный лист 18 мм необходимого формата можно устанавливать в один слой.



После монтажа и гидравлического испытания каркас готов к обшивке.



Чтобы избежать стыков и переходов в области санитарных модулей, необходимо установить первые целые листы.



В завершении осуществляется горизонтальная обшивка.

## Проще, чем казалось.

Свою задачу вы выполните в несколько шагов:



Разметка отверстий для обшивки модуля для унитаза осуществляется с помощью шаблона, который находится на каждой коробке с модулем.



Сверление отверстий.



Монтаж гипсокартонных листов саморезами.

1

### Панель для влажных помещений TECEprofil

18 мм из влагостойкого гипсокартона, согласно DIN 4102-A2, невоспламеняющаяся.  
Размер: 1350 x 625 x 18 мм

2

### Панельная плита TECEprofil

для помещений с высокой влажностью, сделана из легкого бетона 12,5 мм, согласно DIN EN 13501-1, невоспламеняющаяся.  
Размер: 1350 x 625 x 12,5 мм



1



2



ПРОДУМАННАЯ КОНСТРУКЦИЯ, ПРОСТОЙ МОНТАЖ

# TECEsmartwall: КОНФИГУРАТОР ДЛЯ БОЛЬШЕЙ ЭФФЕКТИВНОСТИ

Удобный онлайн-инструмент



## Проектирование в офисе, сборка в мастерской: лучшее решение.

Стройплощадка не всегда является лучшим местом для складирования и эффективных технологических процессов. Часто материал и место монтажа находятся далеко друг от друга. Тратится много времени, что сказывается на производительности. Поэтому предварительная сборка в мастерской зачастую является грамотным и экономичным решением. Более короткие расстояния, более эффективное материально-техническое снабжение и значительно меньшее время монтажа делают промышленную сборку в мастерской хорошей альтернативой для профессионалов. Особенно с продуманным инструментом проектирования.



# БЫСТРО, ЛЕГКО, БЕЗ ОШИБОК: ТАК ПЛАНИРУЮТ СЕГОДНЯ.

С новым конфигуратором TECEsmartwall теперь можно проектировать конструкции из стены TECEprofil еще легче. Программа проста и интуитивно понятна в использовании. Всего за несколько шагов вы можете получить тендеры, коммерческие предложения, подробные спецификации и точную калькуляцию.

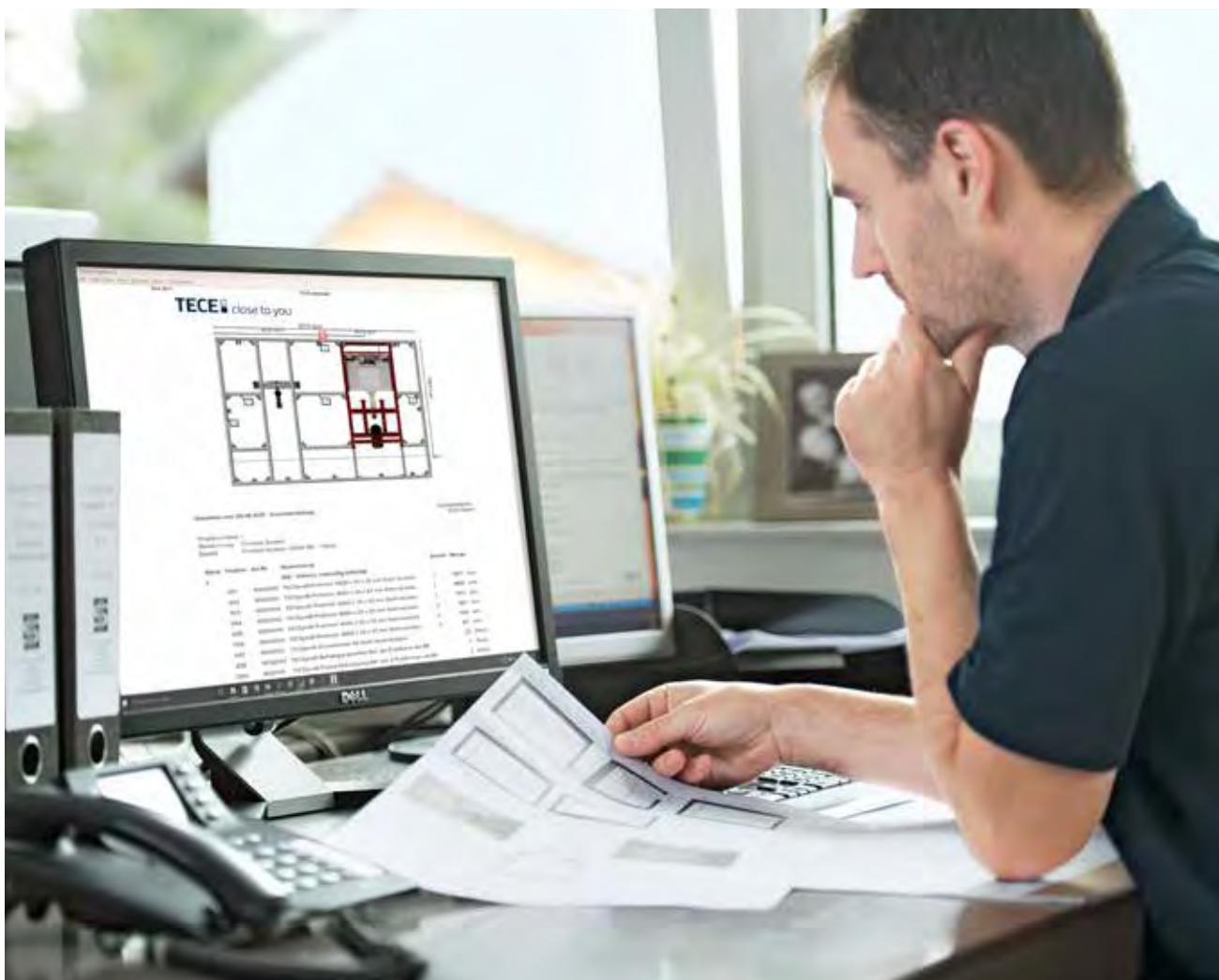

# TECEprofil Проектирование ванной с TECEsmartwall

Программное обеспечение TECEsmartwall является инструментом для проектирования и расчета каркасов TECEprofil. Простая в использовании программа откроет вам все преимущества системы TECEprofil.

С TECEprofil проектирование индивидуальных ванных комнат осуществляется так же просто, как и промышленная сборка.



31

## Вот, как это просто:

### Шаг 1:

Введите в Интернете [www.smartwall.tece.de](http://www.smartwall.tece.de) и зарегистрируйтесь один раз! Программу покупать не надо. Для вас она является бесплатной. Лучше инвестировать в консультирование клиентов, чем в программное обеспечение.

### Шаг 2:

Создайте свой проект и необходимые конструкции.

### Шаг 3:

Автоматически последует запрос размеров каждой стены.

### Шаг 4:

Разместите в вашей стене санитарные модули, подключения или, если хотите, ниши. Готово!



Подробная информация на:  
[tece.com/en/service/software/tecesmartwall](http://tece.com/en/service/software/tecesmartwall)

## Функции программы

- Всегда доступна как онлайн-инструмент
- Совместима с мобильными устройствами
- Продукция из актуального ассортимента
- Быстрое конструирование застенных конструкций
- Создание тендера и коммерческого предложения на выбор
- Создание чертежей стен с размерами
- Вывод GAEB
- Создание списков деталей, материалов и расчетов
- Без затрат на обновление и обслуживание
- Установка не нужна
- Всегда актуальные цены



# РАЗРАБОТАНО ОНЛАЙН. ИЗГОТОВЛЕНО В МАСТЕРСКОЙ.

Монтаж в привычной обстановке.

## Задачи

- Ваш клиент хочет, чтобы было как можно меньше грязи и шума во время предстоящего ремонта ванной комнаты?
- В доме нет места для распиливания профилей?
- Ремонт ванной происходит на 4-м этаже, а вы не хотите бегать за каждой профильной опорой во двор гаража?
- У вас несколько одинаковых или похожих фальшстен?
- Помимо вас на стройке работают еще каменщики, штукатуры, электрики и плиточники. Куда девать свой материал?

## Простое решение

Сборка требуемой стены в мастерской и доставка в готовом виде на стройплощадку! При этом ничего не будет забыто, благодаря четким расчетам программного обеспечения.

Для перевозки на стройку вам не нужны никакие дополнительные элементы, такие как транспортировочный крепеж или уголки жесткости.

Для полной установки стены, включая прокладку труб и обшивку, вам потребуется всего один день. К радости ваших клиентов!

## Работа с TECESmartwall в деталях:

### Шаг 1: Замер на стройке

Снимите размеры на месте, не важно, будь то перепланировка, ремонт или новая застройка. Не важно, 1, 2 или 50 фальшстен.



### Шаг 2: Проектирование с TECESmartwall

TECESmartwall окажет вам быструю и надежную поддержку. Бесплатно и всегда доступна в режиме онлайн.



### Шаг 3: Сборка в мастерской

С помощью TECESmartwall вы можете не только быстро и легко сконструировать свою стену с точностью до миллиметра, но и одновременно составить спецификацию со всеми необходимыми деталями. Это обеспечивает высокую безопасность исполнения!



### Шаг 4: Доставка на стройплощадку

Готовая санитарная стена доставляется на стройплощадку, разумеется, с необходимым крепежом.



### Шаг 5: Смонтированная фальшстена

Быстро разметить точки крепления, просверлить отверстия и закрепить. Все, стена готова к обшивке и укладке плитки!



# ДЕЙСТВИТЕЛЬНО УМНЫЙ. ПРОСТО ЭФФЕКТИВНЫЙ.

Отдельностоящие стены, уклоны крыш, встроенные ниши или оборудованные с обеих сторон стены: TECEsmartwall обеспечивает простор для творческих идей.



34

## Стиль с наклоном

Ванна установлена под уклоном крыши, просторная ниша размещена прямо над ней, а унитаз с вытяжкой смонтирован на эту же самую фальшстену: спроектировано с помощью TECEsmartwall, построено с помощью TECEprofil. С наклоном. Быстро. Элегантно.



## Всегда один за другим

Санитарная стена в часть высоты помещения, много одинаковой сантехники, мало времени на проектирование: такова зачастую реальность на больших стройплощадках. С помощью TECESmartwall и TECESprofil вы можете эффективно и, в соответствии с планом, справляться и с подобными задачами. Контроль системы обеспечивает TECESmartwall, чтобы вы могли сконцентрироваться на общем планировании.



35

## Простое решение сложной задачи

Комбинация из TECESmartwall, модуля Geronto TECESprofil и модуля для раковины с сифоном скрытого монтажа TECESprofil гарантирует быстрое проектирование и реализацию безбарьерной санитарной зоны.



ПРОДУМАННЫЕ ДЕТАЛИ — БЕЗОПАСНАЯ СИСТЕМА

# TESEprofil ОТВЕЧАЕТ ТРЕБОВАНИЯМ КЛИЕНТОВ И СТАНДАРТОВ.

Дополнительная ценность профиля.



## Просто, быстро, чисто, безопасно.

Звукоизоляция и противопожарная защита, прочность и, что немаловажно, гигиена питьевой воды, составляют основу безопасной эксплуатации недвижимости. Именно здесь умная система фальшстен ТЕСЕprofil демонстрирует весь свой потенциал, поскольку она должна отвечать всем этим требованиям одновременно.



# ПРОТИВОПОЖАРНАЯ ЗАЩИТА, ЗВУКОИЗОЛЯЦИЯ, ПРОЧНОСТЬ: ПОСТОЯННО ПОДТВЕРЖДАЮТСЯ.

Высокая эффективность изделий ТЕСЕ постоянно проверяется в лаборатории, чтобы подтверждаться на практике.



## Противопожарная защита

Стандартные детали ТЕСЕprofil могут использоваться для создания несущих перегородок в соответствии с требованиями противопожарной защиты от F30 до F120. При этом соответствующие требования имеют решающее значение для толщины слоя минеральной ваты и допустимых встроенных элементов.

- 1 Испытание противопожарной защиты на МРА и iBMB на станции технического контроля в Брауншвейге.
- 2 Испытание шумозащиты в институте строительной физики Фраунгофера.
- 3 Прочностное испытание на МРА и iBMB на станции технического контроля в Брауншвейге TU Braunschweig.

2

## Звукоизоляция

Как и для противопожарной защиты, для звукоизоляции также важно взаимодействие всех компонентов. И здесь система ТЕСЕprofil служит основой для уменьшения механического и воздушного шума. В серии испытаний звукоизоляции перед капитальными и гипсокартонными стенами наши системы были квалифицированы для повышенных требований к звукоизоляции.



3

## Прочность

Различные на прочность испытания не только определяют максимальный прогиб санитарной стены высотой 4,5 м. Конструкция ТЕСЕprofil также должна выдерживать нагрузку на раковину в размере 150 кг или 400 кг по центру унитаза. Кроме того, успешное прочностное испытание является важным условием и для противопожарной защиты.

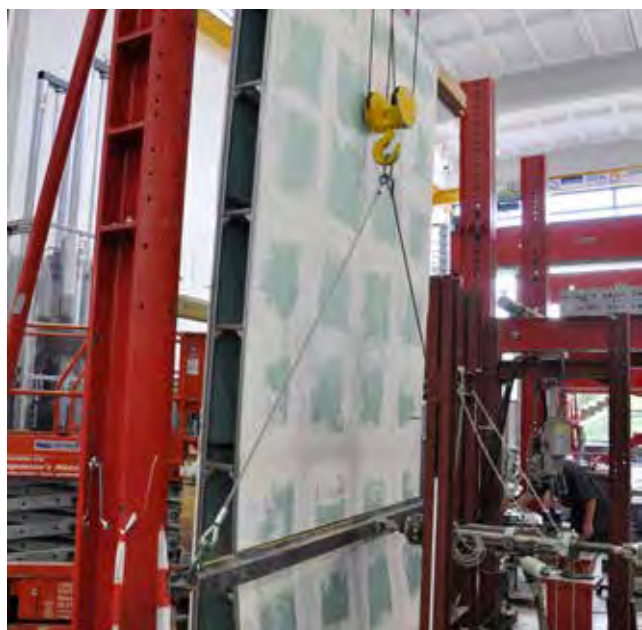

## Идеальное решение для вашего проекта

Готовые решения по звукоизоляции и противопожарной защите бывают редко. Поэтому наши инженеры-технологи разработают для вашего проекта лучшее решение в экономическом и техническом плане. Эту услугу мы предлагаем вот уже более 25 лет. При этом постоянно подтверждается — чем раньше договорятся все участники, тем лучше результат. Желательно связаться с нами уже на старте проекта.

# УЗНАЙТЕ НАС ЛУЧШЕ.

На сайте [www.tece.ru](http://www.tece.ru) вы можете найти подробную информацию о компании, продукции и сервисе.



## Установка и монтаж

Работа без стресса и затруднений. В этой брошюре специалисты по монтажу могут найти более подробную информацию о технологичной продукции, качестве, сервисе и TECE Academy.

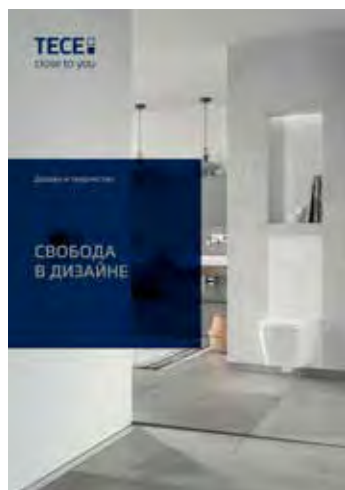

## Дизайн и творчество

Свобода в выборе дизайна. Тематика разделов «Пространство и архитектура», «Индивидуальность и дизайн» и «Инновации и функциональность» рассчитана, прежде всего, на архитекторов и проектировщиков ванных комнат.



## Проект и планирование

Надежность по отношению к графику, нормативным аспектам и экономической эффективности. Брошюра предназначена для проектировщиков, архитекторов и инвесторов.

Больше информации:  
[www.tece.com](http://www.tece.com)



**TECE RUSSIA**

Тел.: 8 800 333 83 23  
[info@tece.ru](mailto:info@tece.ru)  
[www.tece.ru](http://www.tece.ru)



**TECE CLUB**

Тел.: 8 800 333 83 23  
[info@tececlub.ru](mailto:info@tececlub.ru)  
[www.tececlub.ru](http://www.tececlub.ru)



**TECE ОНЛАЙН-КАТАЛОГ**

Тел.: 8 800 333 83 23  
[info@tece.ru](mailto:info@tece.ru)  
[www.tececatalog.ru](http://www.tececatalog.ru)



**TECE SHOWROOM**

Тел.: 8 800 333 83 23  
[info@tece.ru](mailto:info@tece.ru)  
[www.showroom.tece.ru](http://www.showroom.tece.ru)